

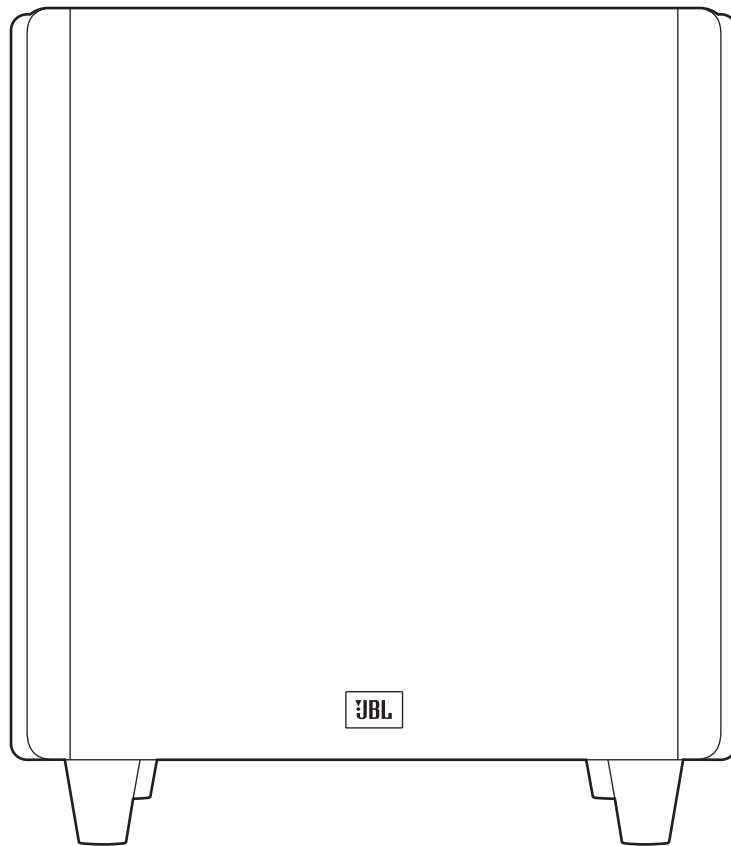

STUDIO 650P/660P

Активный сабвуфер



РУКОВОДСТВО ПОЛЬЗОВАТЕЛЯ

STUDIO 650P/660P

Активный сабвуфер

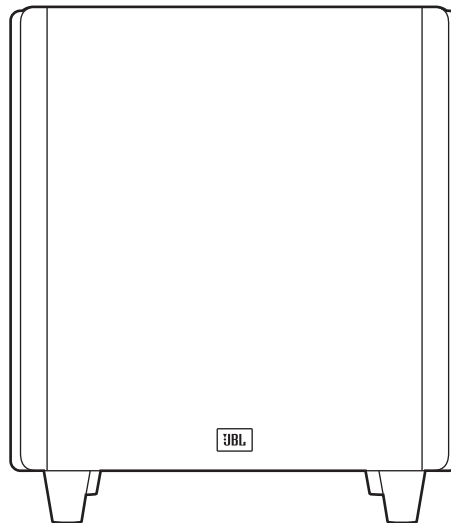

650P/660P

БЛАГОДАРИМ ВАС ЗА ВЫБОР ПРОДУКТА JBL®

Новый активный сабвуфер JBL® объединяет в себе высококачественный преобразователь и встроенный усилитель, которые обеспечивают мощное, динамичное и точное воспроизведение низких частот. А регулируемый кроссовер, кнопки управления фазой и автоматическое включение/выключение обеспечивают простое подключение и настройку.

Мы уверены, что данный сабвуфер JBL подарит вам все те ощущения, которые вам нужны – и когда вы задумаетесь о приобретении дополнительного акустического оборудования для вашего дома, автомобиля или офиса, вы выберете именно продукты JBL.

Данное краткое руководство содержит всю информацию, необходимую для подключения и настройки вашего нового сабвуфера. Чтобы узнать больше, зайдите на сайт: www.jbl.com.

КОМПЛЕКТ ПОСТАВКИ

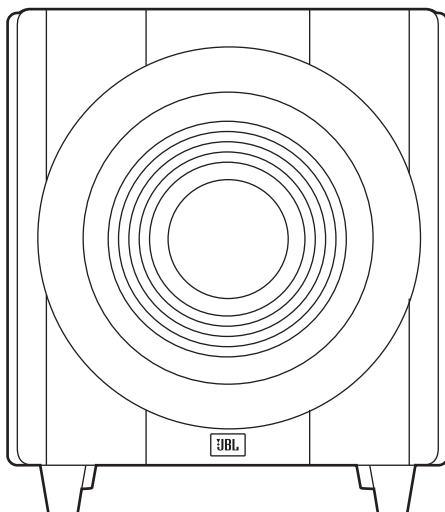

4X

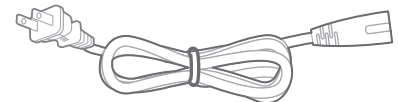

1X

Примечание: Тип электрической вилки зависит от региона.

РУКОВОДСТВО ПОЛЬЗОВАТЕЛЯ

ЭЛЕМЕНТЫ УПРАВЛЕНИЯ И РАЗЪЕМЫ НА ЗАДНЕЙ ПАНЕЛИ САБВУФЕРА

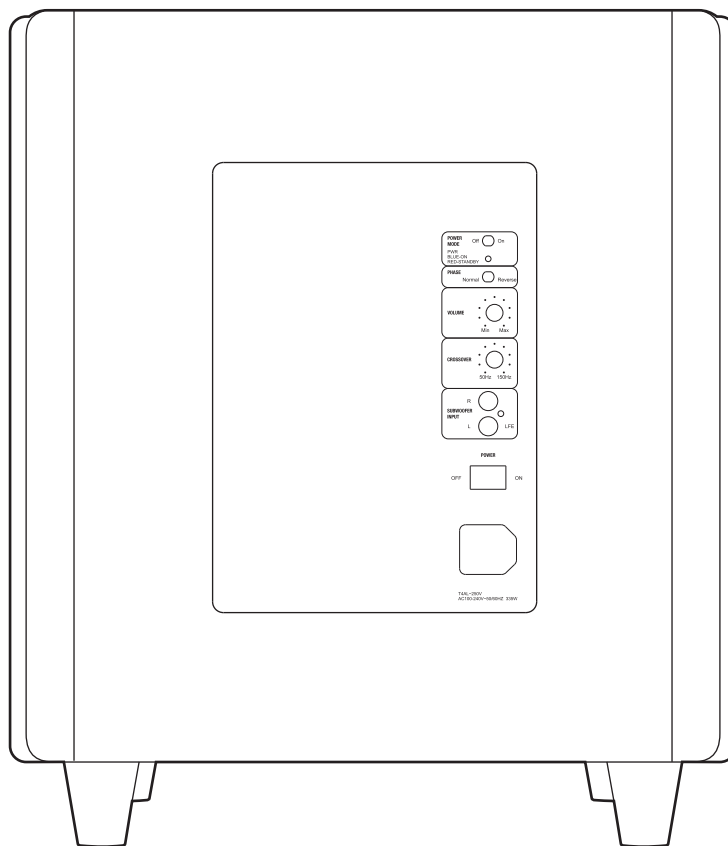

1) Power mode (Режим ожидания):

при переключении в положение «Auto» (Авто) сабвуфер будет находиться в режиме ожидания. Он автоматически включится, когда будет обнаружен аудиосигнал, и будет переведен обратно в режим ожидания, если аудиосигнал не будет обнаружен в течение приблизительно 10 минут. Если установить переключатель в положение «On» (Включить), электричество будет поступать на сабвуфер, пока выключатель питания не будет переключен в положение «Off» (Выключить).

2) Световой индикатор «On/Standby» (Включить/Режим ожидания):

когда выключатель питания переведен в положение «On» (Включить), данный светодиодный индикатор отображает состояние «On» (Включить) или «Standby» (Режим ожидания).

- Когда индикатор светится синим цветом, сабвуфер включен.
- Когда индикатор светится красным цветом, сабвуфер находится в режиме ожидания.

3) Phase (Переключатель фазы):

Этот переключатель определяет работу динамика сабвуфера в фазе или в противофазе относительно основного звукового сигнала. Размещение сабвуфера влияет на распространение воспроизводимых им звуковых волн. Они могут оказаться в фазе или в противофазе относительно звуковых волн от других динамиков. В случае работы в противофазе, звуковые волны от остальных акустических систем в помещении могут частично заглушать звуковые волны, воспроизводимые сабвуфером, снижая уровень баса.

4) Crossover (Регулятор частоты кроссовера):

Данный регулятор частоты кроссовера может установить самые высокие частоты, на которых сабвуфер воспроизводит звук. Чем выше настройка частоты кроссовера, тем выше частота работы сабвуфера и больше его бас будет совпадать с динамиками. Эта настройка помогает достичь плавного перехода низких частот между сабвуфером и другими акустическими системами для различных комнат и разного расположения сабвуфера.

5) Volume (Громкость):

Используйте для управления громкостью сабвуфера. Поверните регулятор по часовой стрелке, чтобы увеличить громкость; поверните регулятор против часовой стрелки, чтобы уменьшить громкость.

6) Subwoofer (Сабвуфер, вход LFE):

подключите сабвуфер к специальному выходу сабвуфера / выходу LFE ресивера/процессора.

7) Power (Выключатель питания):

установите переключатель в положение «On» (Включить), чтобы включить сабвуфер. Если сабвуфер не используется в течение длительного времени, переведите регулятор в положение «Off» (Выключить) для экономии электроэнергии.

8) Разъем для кабеля питания:

После того, как вы подключили сабвуфер к источнику сигнала, подключите кабель питания к защищенной электрической розетке для правильной работы сабвуфера. НЕ подключайте кабель питания к розеткам, находящихся на других аудиокомпонентах.

РАЗМЕЩЕНИЕ САБВУФЕРА

Производительность сабвуфера напрямую связана с его размещением в комнате прослушивания и его физическим расположением относительно других динамиков в системе.

Как правило, наши уши не слышат направление звука на низких частотах из места где расположен сабвуфер, при установке сабвуфера в ограниченном пространстве переотражения, стоячие волны и поглощение звуковых волн, генерируемые внутри комнаты, сильно влияют на производительность любого сабвуфера. В результате, конкретное его расположение в комнате становится важным для количества и качества баса, который он воспроизводит.

Например, размещение сабвуфера у стены увеличит количество баса в комнате; расположение в углу комнаты (1) максимально увеличит бас. Однако такое размещение так же увеличит негативное влияние стоячих волн на воспроизведение баса. Этот эффект может различаться в зависимости от позиции слушателя: некоторые места могут давать очень хорошие результаты, а другие могут давать слишком много (или мало) басов на определенных частотах.

В большинстве случаев наиболее оптимальным является вариант размещения сабвуфера на одной плоскости с левой и правой передними динамиками (2). Такой вариант обеспечивает наилучшее взаимодействие частот. В некоторых случаях наилучшее звучание достигается, если установить сабвуфер позади слушателя (3).

Мы настоятельно рекомендуем поэкспериментировать с размещением перед выбором окончательного положения сабвуфера. Одним из способов определить оптимальное расположение сабвуфера является его временное размещение в положении прослушивания и воспроизведение музыки с выраженными низкими частотами. Несколько раз поменяйте расположение сабвуфера в комнате во время работы системы и прослушивайте музыку, пока не найдете положение, в котором воспроизведение низких частот будет оптимальным. Расположите сабвуфер в этом месте.

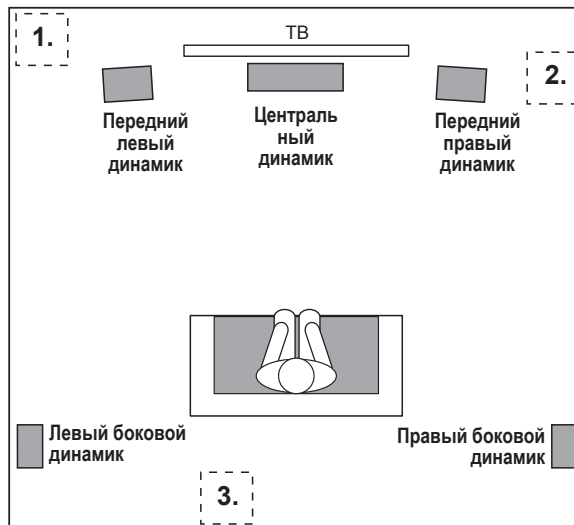

ПОДКЛЮЧЕНИЕ САБВУФЕРА

ДЛЯ РЕСИВЕРА ИЛИ ПРЕДУСИЛИТЕЛЯ/ПРОЦЕССОРА СО СПЕЦИАЛЬНЫМ ВЫХОДОМ ДЛЯ САБВУФЕРА (LFE) И ФИЛЬТРОМ НИЗКИХ ЧАСТОТ

Ресивер/процессор

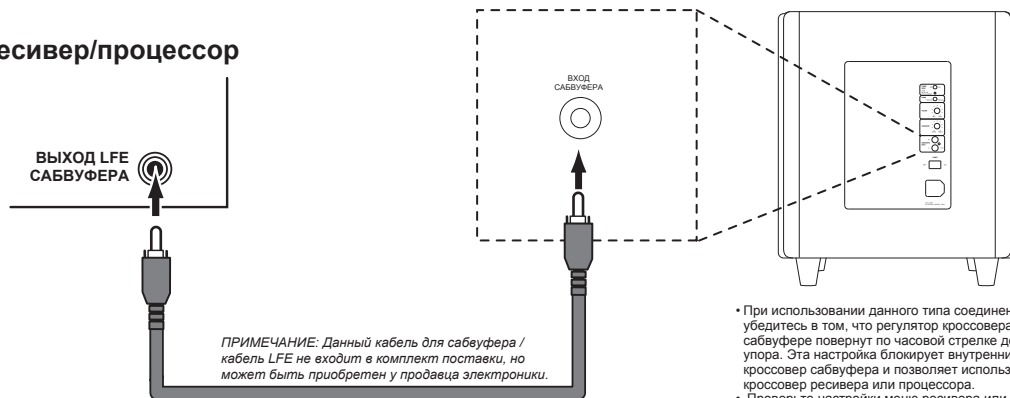

Для получения более подробной информации по установке и конфигурации динамика прочтите руководство пользователя для ресивера или процессора.

ДЛЯ РЕСИВЕРА ИЛИ ПРЕДУСИЛИТЕЛЯ/ПРОЦЕССОРА С ВЫХОДАМИ ДЛЯ ПРЕДУСИЛИТЕЛЯ

Ресивер/процессор

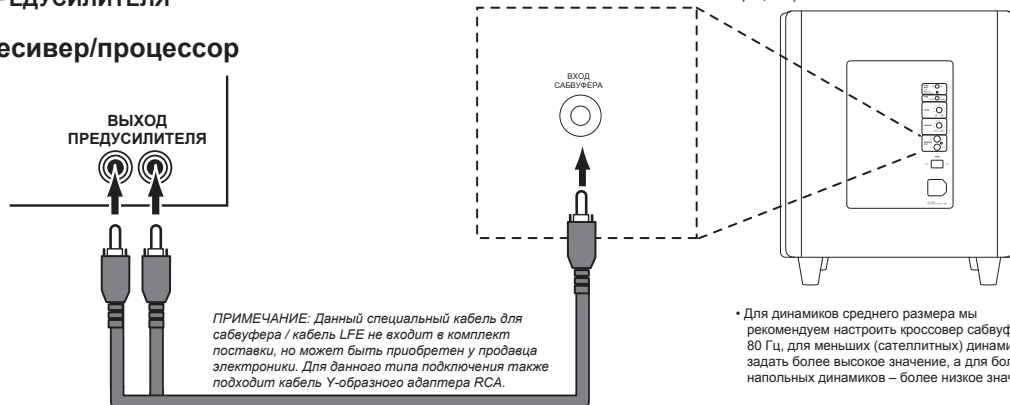

STUDIO 650P

255 активный сабвуфер с усилителем 500 Вт

- 254 мм низкочастотный сабвуфер из PolyPlas
- Мощность: 250 Вт RMS (500 Вт динамическая)
- Частотная характеристика: 28 – 150 Гц
- Частота кроссовера: 50 – 150 Гц (переменная) 24 дБ/октава
- Управление: автоматическое питание, кроссовер, уровень, фаза
- Вход: 1 x линейный вход LFE
- Тип акустического оформления: фазоинвертор
- Требования к электропитанию: 120 В, 60 Гц (США) 220-230 В, 50/60 Гц (ЕС)
- Потребляемая мощность (режим ожидания, номинальный, максимальный): <0,5 Вт (ожидание) / 335 Вт / 2,1А (максимум – 230 В) / 335 Вт / 4 А (максимум – 120 В)
- Габариты (Ш x Г x В): 395 x 395 x 395 мм
- Вес: **ПРО**

ЭКСПЛУАТАЦИЯ САБВУФЕРА

ВКЛЮЧЕНИЕ И ВЫКЛЮЧЕНИЕ САБВУФЕРА

Установите выключатель питания сабвуфера в положение «On» (Включить). Затем установите режим питания сабвуфера в положение «Auto» (Авто). При поступлении аудиосигнала сабвуфер автоматически включится и перейдет в режим ожидания, если аудиосигнал не будет поступать около 10 минут. При включении световой индикатор сабвуфера загорится синим, а при переходе в режим ожидания – красным.

Если вы не будете использовать сабвуфер в течение продолжительного периода времени, установите выключатель питания в положение «Off» (Выключить).

НАСТРОЙКИ САБВУФЕРА: КРОССОВЕР

Регулятор частоты кроссовера устанавливает значение частоты встроенного кроссовера с фильтром низких частот от 50 Гц до 150 Гц. Чем выше настройка частоты кроссовера, тем выше частота работы сабвуфера, и тем больше его бас будет совпадать с динамиками. Эта настройка помогает достичь плавного перехода низких частот между сабвуфером и динамиками для различных комнат и расположений сабвуфера.

Для настройки частоты кроссовера послушайте мягкость баса. Если бас кажется слишком мощным на определенных частотах, попробуйте снизить настройку частоты кроссовера. Если бас кажется слишком слабым на определенных частотах, попробуйте повысить настройку частоты кроссовера.

НАСТРОЙКИ САБВУФЕРА: ГРОМКОСТЬ

Используйте регулятор громкости для управления громкостью сабвуфера. Поверните регулятор по часовой стрелке, чтобы увеличить громкость сабвуфера; поверните регулятор против часовой стрелки, чтобы уменьшить громкость. После настройки баланса громкости сабвуфера и других динамиков в системе вам не придется менять настройки громкости.

Примечания по настройке громкости сабвуфера:

- Иногда идеальный уровень громкости сабвуфера для музыки слишком высок для фильмов, а идеальная громкость для фильмов недостаточна для музыки. При настройке громкости сабвуфера поставьте музыку и фильмы с сильно выраженными басами и найдите «золотую середину», подходящую и для того, и для другого.
- Если громкость сабвуфера постоянно кажется слишком высокой или слишком низкой, попробуйте переставить устройство в другое место. Расположение сабвуфера в углу усиливает эффект басов, в то время как расположение его вдали от стен или углов уменьшает эффект.



HARMAN International Industries, Inc.
8500 Balboa Boulevard, Northridge, CA 91329 USA

© 2018 HARMAN International Industries, Inc. Все права защищены.

JBL – это торговая марка компании HARMAN International Industries Incorporated, зарегистрированной в США и других странах.

Функции, характеристики и внешний вид могут изменяться без предварительного уведомления.

www.jbl.com

STUDIO 660P

305 мм активный сабвуфер с усилителем 1000 Вт

- 305 мм низкочастотный сабвуфер из PolyPlas
- Мощность: 500 Вт RMS (1000 Вт динамическая)
- Частотная характеристика: 28 – 150 Гц
- Частота кроссовера: 50 – 150 Гц (переменная) 24 дБ/октава
- Управление: автоматическое питание, кроссовер, уровень, фаза
- Вход: 1 x линейный вход LFE
- Тип акустического оформления: фазоинвертор
- Требования к электропитанию: 120 В, 60 Гц (США) 220-230 В, 50/60 Гц (ЕС)
- Потребляемая мощность (режим ожидания, номинальный, максимальный): <0,5 Вт (ожидание) / 700 Вт / 4 А (максимум – 230 В) / 700 Вт / 7,2 А (максимум – 120 В)
- Габариты (Ш x Г x В): 420 x 420 x 420 мм
- Вес: **ПРО**

НАСТРОЙКИ САБВУФЕРА: ФАЗА

Переключатель фазы определяет, меняется ли акустическое короткое замыкание мембраны сабвуфера в фазе с динамиками. Если бы сабвуфер воспроизводил звук не в фазе с основными динамиками, звуковые волны основных динамиков могли бы гасить некоторые звуковые волны сабвуфера, ослабляя эффект басов и звуковое воздействие. Частично это явление зависит, в том числе, от расположения всех динамиков относительно друг друга в помещении и относительно местонахождения слушателя.

Несмотря на то, что в большинстве случаев переключатель фазы следует ставить в позицию «Normal» (Нормальный) для него не существует абсолютно правильной настройки. Когда сабвуфер находится в фазе с динамиками, звучание становится чистым и наиболее эффективным, а барабаны, пианино и струны звучат более живо. Лучший способ настроить переключатель фаз – послушать знакомую музыку и настроить его так, чтобы ударные и прочие звуки инструментов были наиболее эффектными.

ИСПОЛЬЗОВАНИЕ ШИПОВ, ВХОДЯЩИХ В КОМПЛЕКТ ПОСТАВКИ, ДЛЯ КОВРОВ

Для размещения сабвуфера на поверхности коврика предусмотрены 4 металлических шипа. Не используйте эти шипы для размещения сабвуфера на поверхности без коврового покрытия.

Для того, чтобы вставить шипы:

1. Аккуратно положите сабвуфер набок (не на переднюю или заднюю панель) на мягкую безабразивную поверхность.
2. Вкрутите каждый шип в резьбовую вставку в каждой ножке. Убедитесь, что все шипы полностью вкручены для обеспечения устойчивости.

ПРИМЕЧАНИЕ: НИКОГДА не тащите сабвуфер, чтобы переместить его. Всегда аккуратно поднимайте сабвуфер, если перемещаете его на новое место.



EN : For additional languages, please visit jbl.com
FR : Pour les autres langues, veuillez visiter jbl.com
ES : Para obtener otros idiomas, visite jbl.com
DE : Informationen in weiteren Sprachen finden Sie unter jbl.com
IT : Per altre lingue, visitate jbl.com
NL : Voor andere talen kun je terecht op jbl.com
NO : For flere språk, ga til jbl.com
FI : Muita kieliä varten, kay sivustolla jbl.com
SV : För ytterligare språk, ga till jbl.com
DA : Der henvises til jbl.com for yderligere sprog
PL : W przypadku innych języków odwiedź stronę jbl.com
RU : Если вам нужны версии на других языках, перейдите на сайт jbl.com
ID : Untuk bahasa lainnya, silakan kunjungi jbl.com
JP : 他の言語で読むには、jbl.comにアクセスしてください
KO : 추가 언어에 대해서는 jbl.com에서 확인하십시오
CHN : 如需其他语言, 请访问 jbl.com
PT : Para outros idiomas, acesse jbl.com
CHT : 如需其他語言, 請訪問 jbl.com
HE : jbl.com דרך תפוסה. רובק רחוק
AR : jbl.com ذراية جوبري. جوبري اذراة انازل